

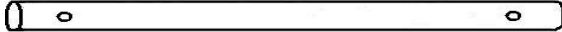

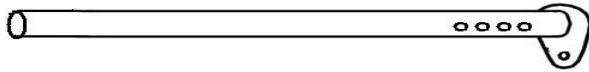







# Pohjola Garden 5 m Juhlateltilta

OSA NRO	Piirustus	Kuvaus	5x8M	5x10M
1		500 mm $\phi$ 38	10	12
2		1 894 mm $\phi$ 38	22	27
3		1 875 mm $\phi$ 38	10	12
4		3 -suuntainen nivel	2	2
5		4 -suuntainen nivel	4	4
6		3 -suuntainen nivel	3	4
7		4 -suuntainen nivel	6	8
8		2 -suuntainen liitos	10	12
A		Ankkuri 8x300mm	4	4
B		Tappi 6x180mm	10	12
C		Tappi 4x180mm	38	44
D		Ankkurointinaru	4	4
E		Kiinnitysremmi	106	124
F		Katto	1	1
G		Seinäpaneeli	8	10
H		Päätypaneeli	2	2

I. Liitä kaikki putket liittimillä seuraavan kuvan mukaisesti.

II. Nosta toinen puoli ja liitä putki nro 3 jalkaksi .

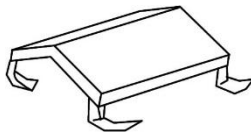
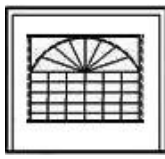
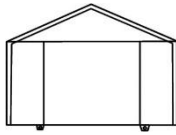
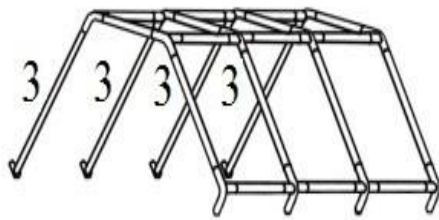
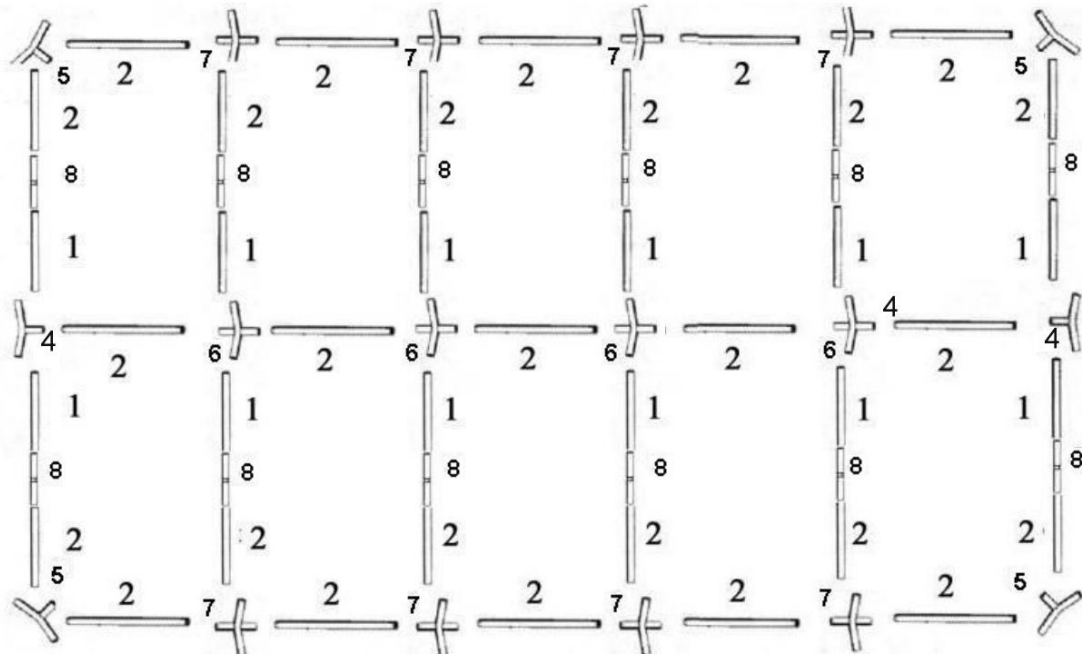

III. Aseta katto kehyksen päälle.

IV. Sido kiinnitysremmit kuvan mukaisesti kiinnittääksesi katon runkoon.

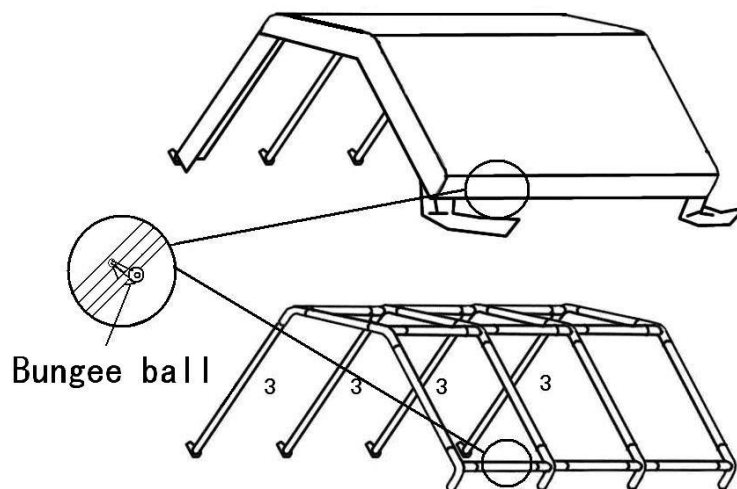

V. Toista vaihe II nosta toinen puoli.

VI . Ripusta sivuseinät ja ovet ja kiinnitä ne yhteen kiinnitysremmeillä.

Kiinnitä jalkasuojus jalkatankoon ankkureilla.

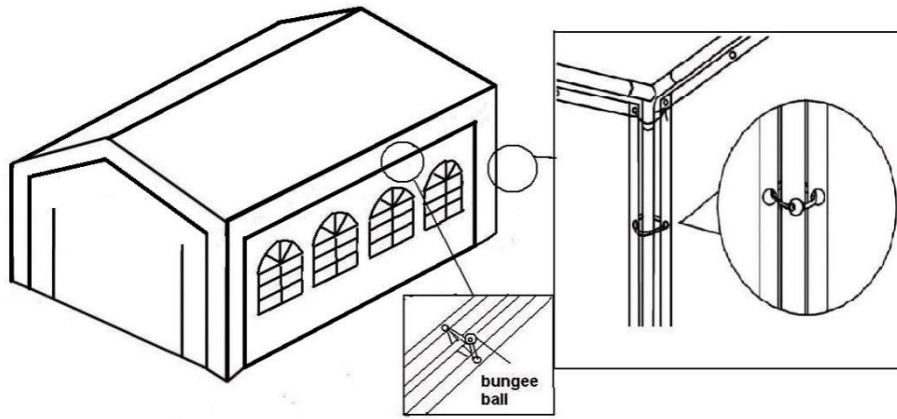
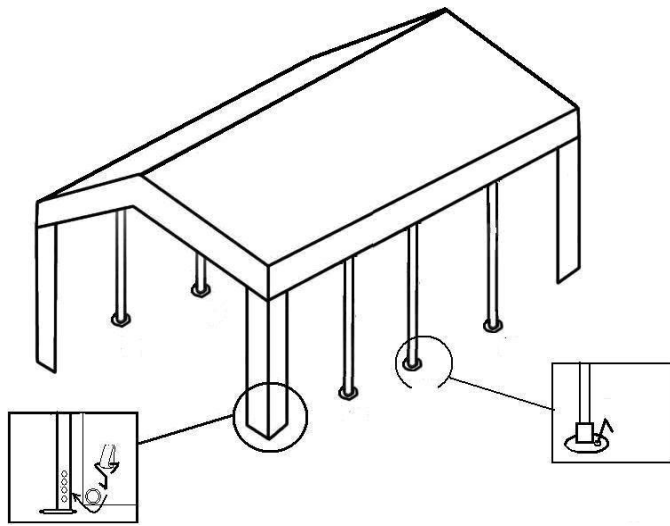

VII . Käytä ankkureita ja ankkurointinarua tehdäkseen teltasta vakaampi.

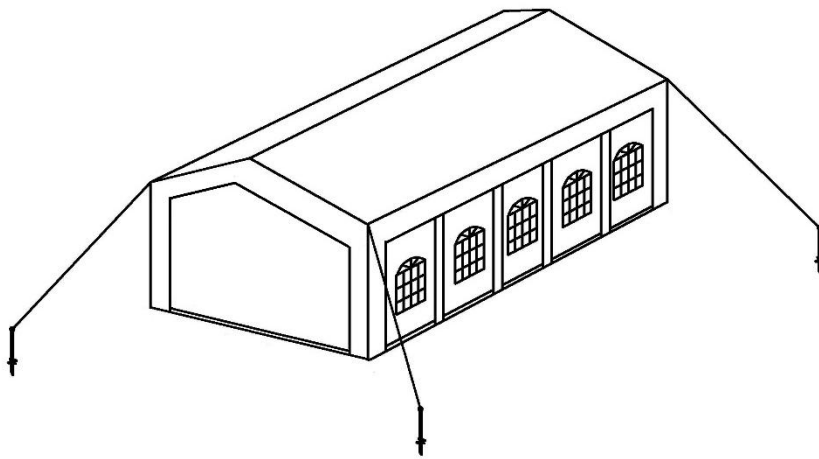

## **Varoitus**

1. Huomioi, että telttaa on käsiteltävä varovasti vaurioiden välttämiseksi.
2. Älä väännä runkoa kasaamisessa, koska se voi vaurioitua.
3. Teltat on tarkoitettu väliaikaiseksi suojaksi ja niistä on poistuttava äärimmäisissä sääolosuhteissa.
4. Valitse teltalle sopiva paikka välttääksesi maanalaisten sprinklerijärjestelmien, vesi-, kaasu- tai sähköjohtojen vaurioitumisen.
5. Vaikka tässä tuotteessa on palonestoaine, on oltava varovainen. Pidä poissa avotulesta ja muista lämmönlähteistä.
6. Varmistathan myös että peite on aina kireällä, ettei siihen tule pusseja joihin vesi/lehdet/roskat pääsee kertymään. Vettä/roskia/lunta ei saa poistaa teltan sisältä työntämällä peitettä, se on hengenvaarallista! Vesi/roskat/lumi tulee poistaa teltan ulkopuolelta apuvälineellä joka ei vahingoita telttaa. Takuu ei kata kuorman takia romahtanutta telttaa.

Kaikki käytetyt kuvat ovat vain havainnollistavia, eivätkä ne välttämättä edusta yksittäistä tuotetta.

Maahantuojat:

Preco Trading Oy

Soisalmentie 3

15860 Hollola

info@preco.fi