

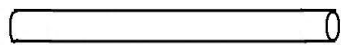

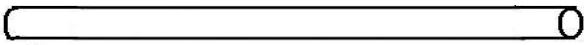

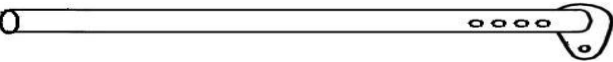









POHJOLA GARDEN 6 M Juhlateltilta

Osat nro		Kuvaus	6x8m	6x10m	6x12m
1		1410mm ϕ 38	20	24	28
2		1894mm ϕ 38	12	15	18
3		1875mm ϕ 38	10	12	14
4		3 - suuntainen nivel	2	2	2
5		3 - suuntainen nivel	4	4	4
6		4 - suuntainen nivel	3	4	5
7		4 - suuntainen nivel	6	8	10
8		2 - suuntainen liitos	10	12	14
A		Ankkuri 8x300mm	4	4	4
B		teräskoukku	16	20	24
C		Kierrävät ruuvit	8	10	12
D		Tappi 6x180mm	10	12	14
E		Tappi 4x180mm	42	48	54
F		Kiinnitysremmi	110	128	146
G		Ankkurointinaru	4	4	4
H		Katto	1	1	1
I		Päät-paneeli	2	2	2
J		Seinä-paneeli	8	10	12

I. Liitä kaikki putket liittimillä seuraavan kuvan mukaisesti.

II. Nosta toinen puoli ja liitä putki nro 3 jalkaksi .

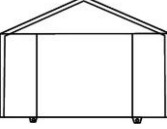
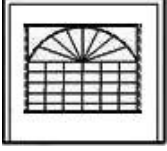
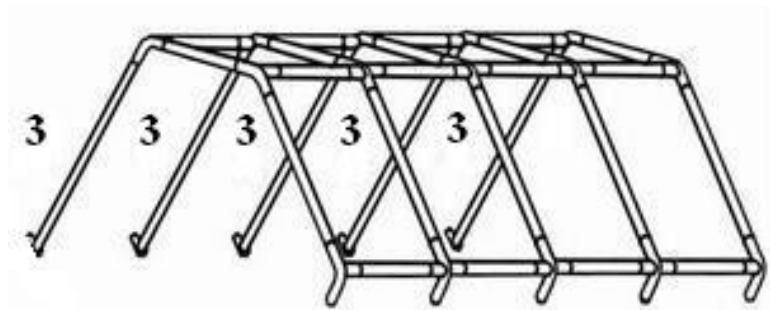
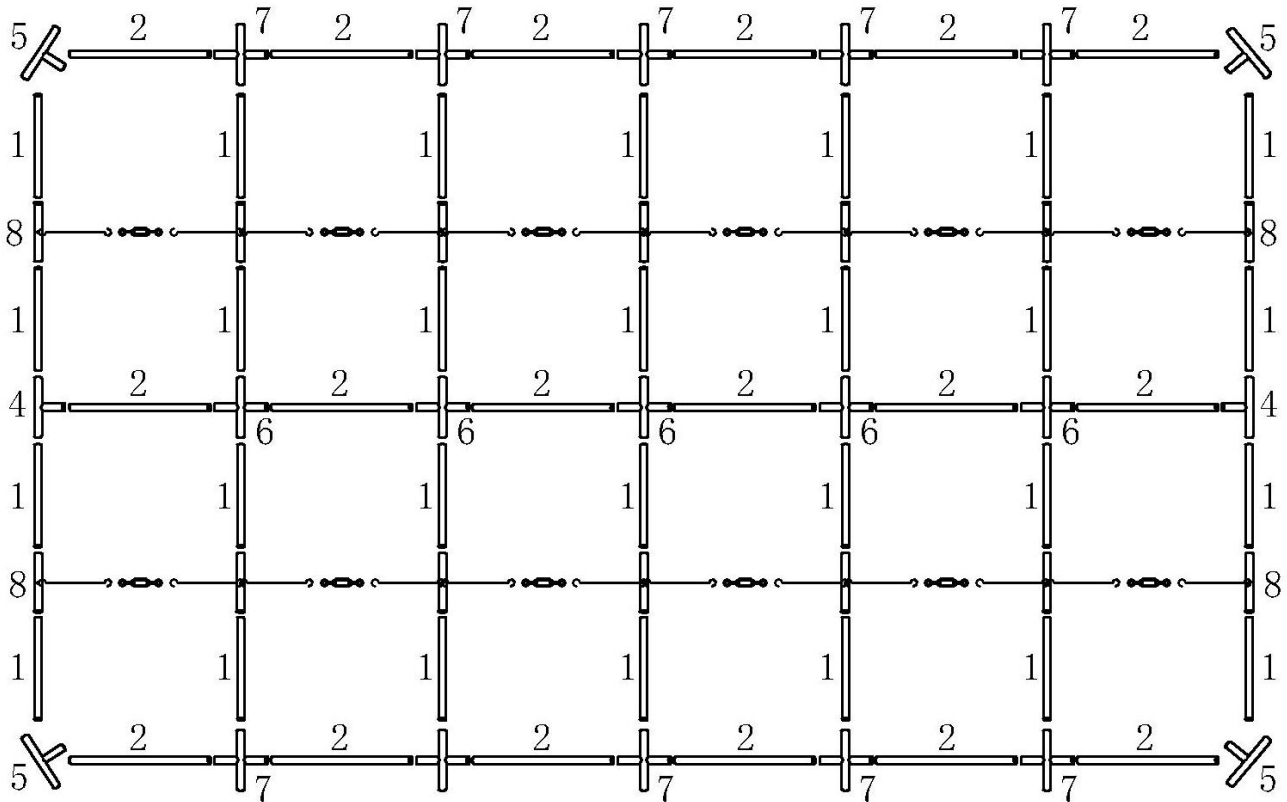

III. Aseta katto kehyksen päälle.

IV. Sido kiinnitysremmit kuvan mukaisesti kiinnittäaksesi katon runkoon.

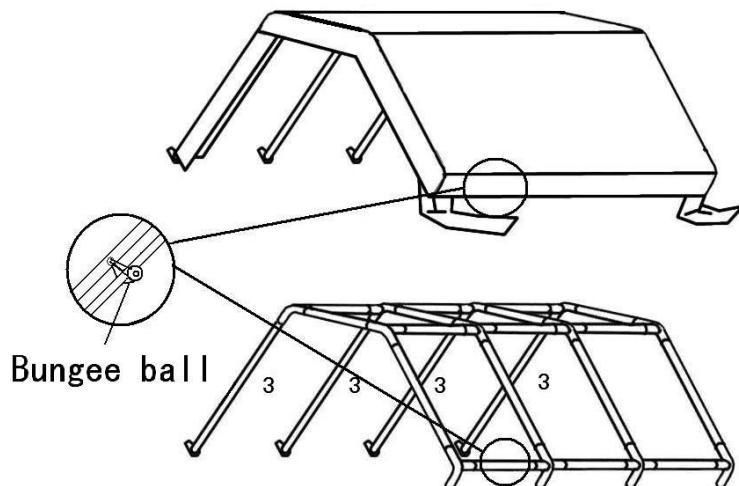

V. Toista vaihe II nosta toinen puoli.

VI . Ripusta sivuseinät ja ovet ja kiinnitä ne yhteen kiinnitysremmeillä.

Kiinnitä jalkasuojus jalkatankoon ankkureilla.

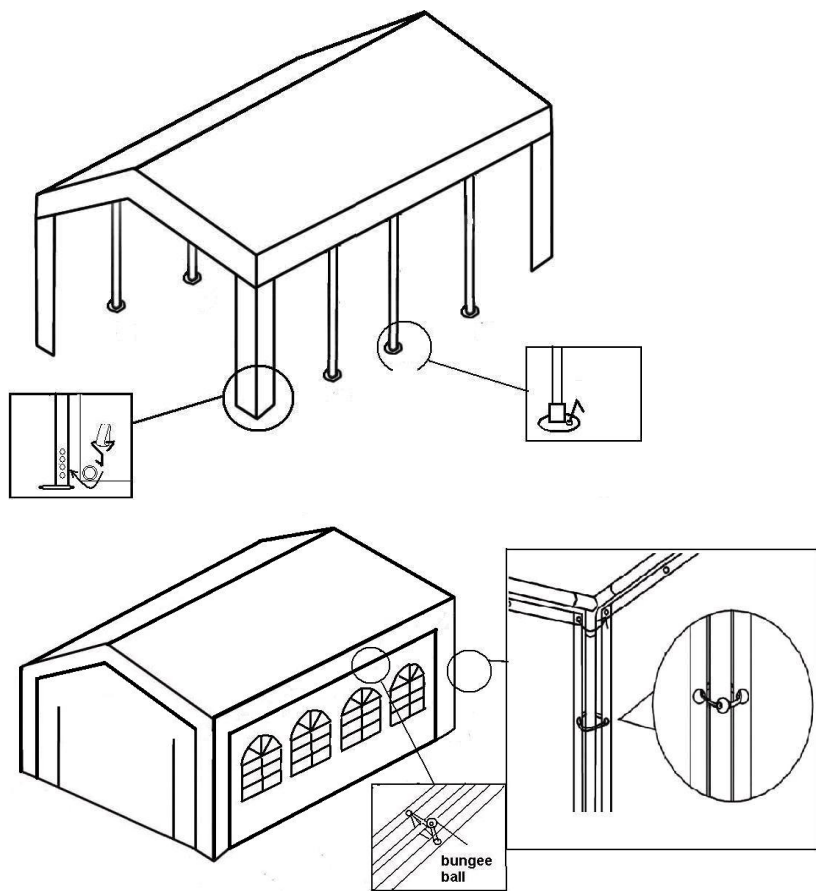

VII . Käytä ankkureita ja ankkurointinarua tehdäkseen teltasta vakaampi.

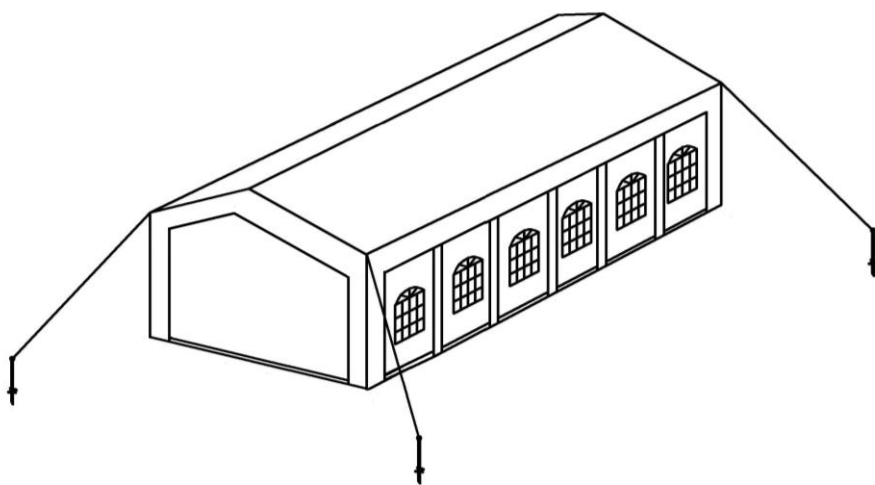

Varoitus

1. Huomioi, että telttaa on käsiteltävä varovasti vaurioiden välttämiseksi.
2. Älä väännä runkoa kasaamisessa, koska se voi vaurioitua.
3. Teltat on tarkoitettu väliaikaiseksi suojaksi ja niistä on poistuttava äärimmäisissä

sääolosuhteissa.

4. Valitse teltalle sopiva paikka välttääksesi maanalaisten sprinklerijärjestelmien, vesi-, kaasu- tai sähköjohtojen vaurioitumisen.
5. Vaikka tässä tuotteessa on palonestoaine, on oltava varovainen. Pidä poissa avotulesta ja muista lämmönlähteistä.
6. Varmistathan myös että peite on aina kireällä, ettei siihen tule pusseja joihin vesi/lehdet/roskat pääsee kertymään. Vettä/roskia/lunta ei saa poistaa teltan sisältä työntämällä peitettä, se on hengenvaarallista! Vesi/roskat/lumi tulee poistaa teltan ulkopuolelta apuvälineellä joka ei vahingoita telttaa. Takuu ei kata kuorman takia romahtanutta telttaa.

Kaikki käytetyt kuvat ovat vain havainnollistavia, eivätkä ne välttämättä edusta yksittäistä tuotetta.

Maahantuoja:

Preeco Trading Oy

Soisalmentie 3

15860 Hollola

info@preeco.fi